

14, 境界杭

国土交通省杭 120 × 120 × 1000

鳥取県杭 120 × 120 × 800

農林水産省杭 130 × 130 × 700 (900)

無名杭 (十字) 120 × 120 × 800

国土交通省杭

120 × 120 × 1000 34kg

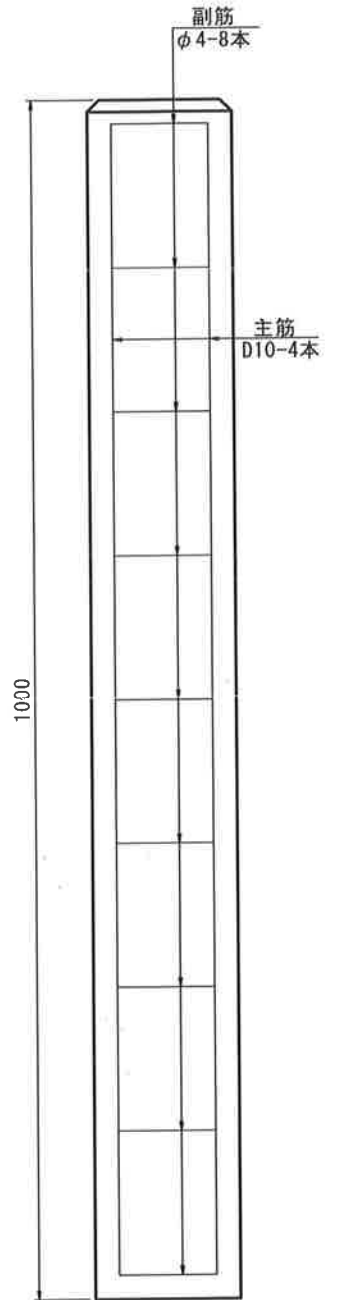
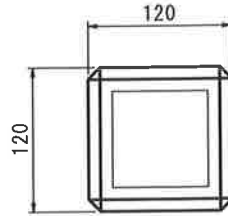
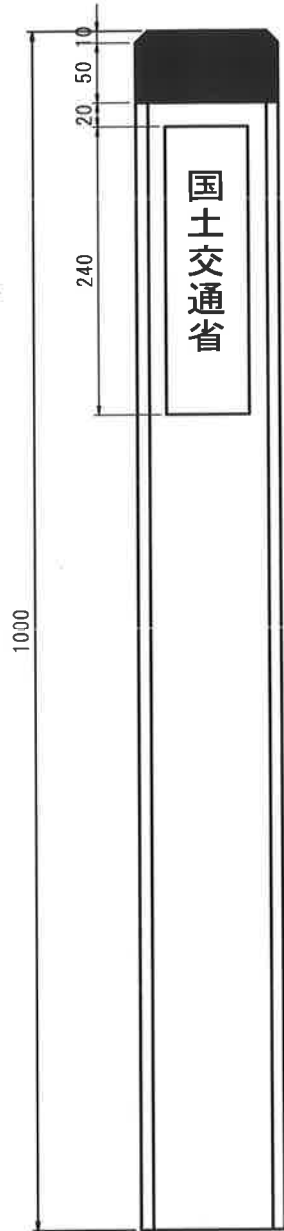
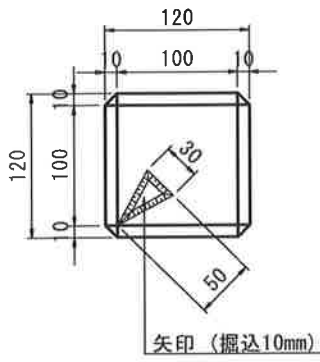

左

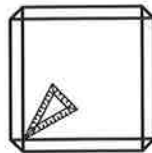

中

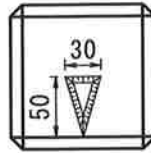

右

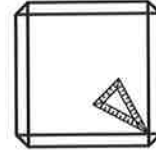

品名	寸法 (mm)			主筋		副筋		参考重量 (kg)
	A	B	L	径	本数	径	本数	
国土交通省杭	120	120	1000	D10	4	φ4	8	34
許容差	±2		±3					

鳥取県杭

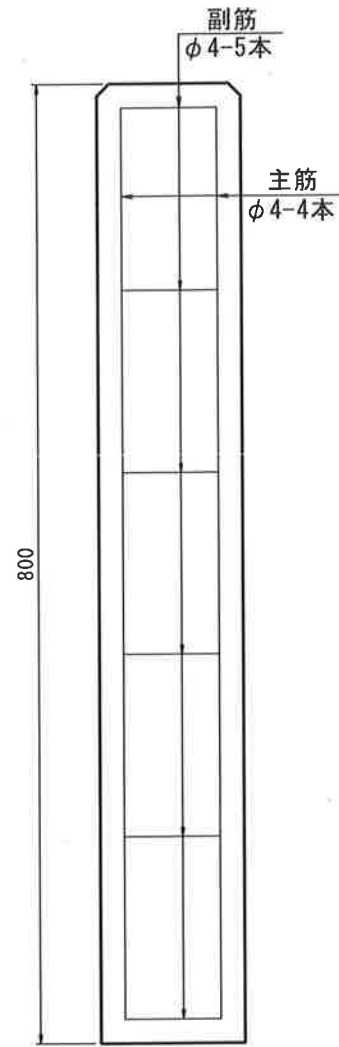
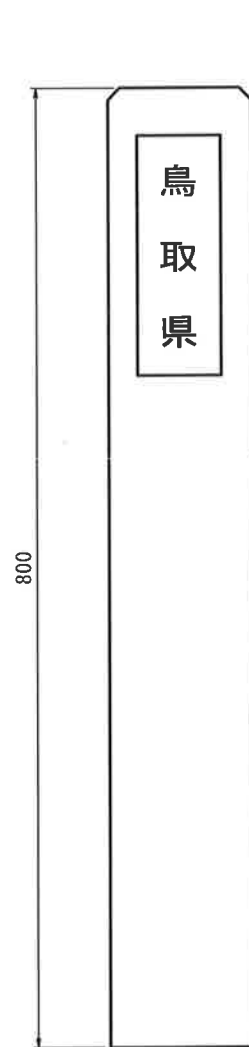
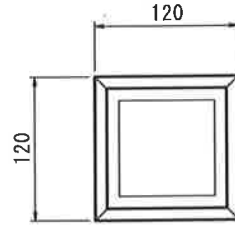
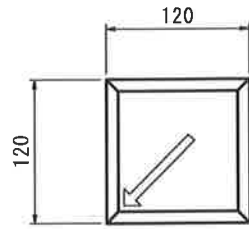

左

中

右

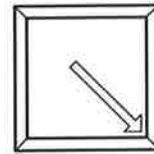
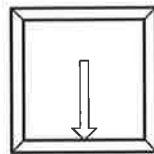
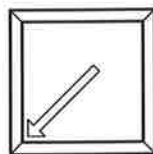

矢印は、銘板を正面から見てください。

品名	寸法 (mm)			主筋		副筋		参考重量 (kg)
	A	B	L	径	本数	径	本数	
鳥取県杭	120	120	800	φ4	4	φ4	5	28
許容差	±2		±3					

農林水産省杭

130 × 130 × 700 28kg

130 × 130 × 900 38kg

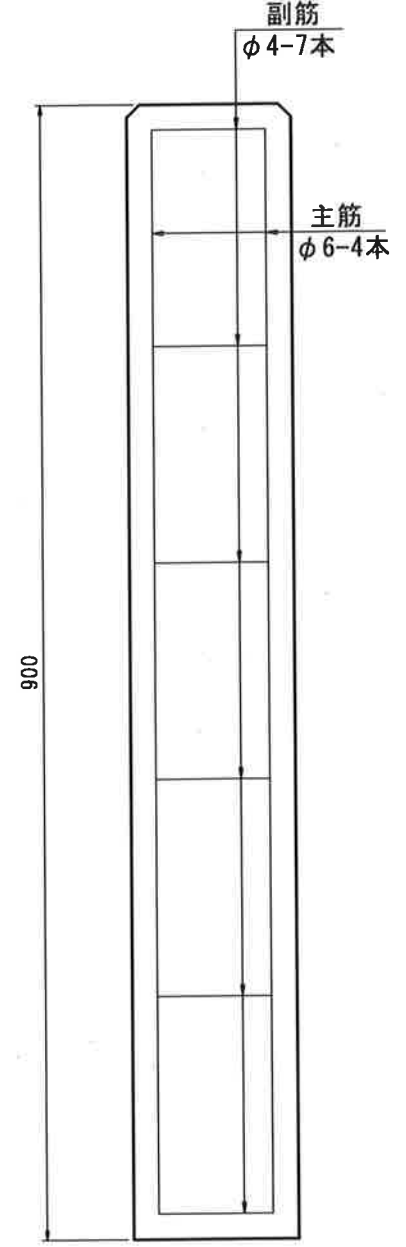
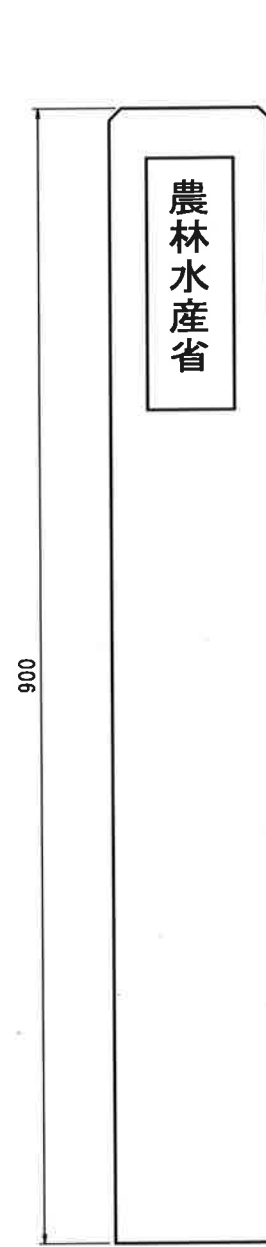
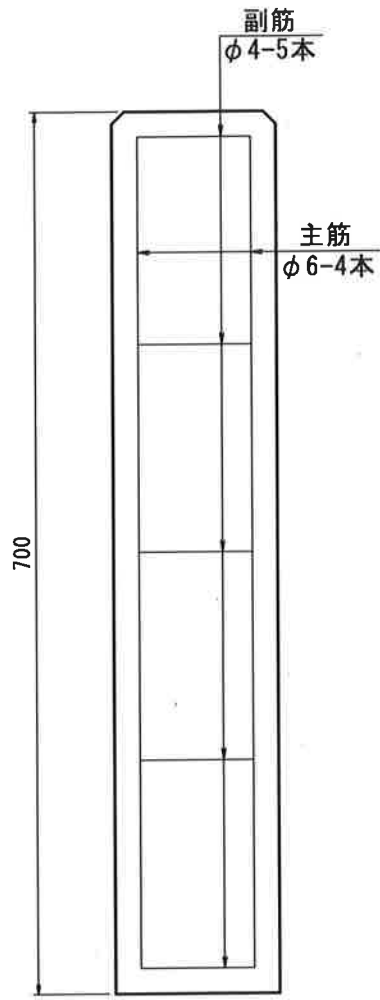
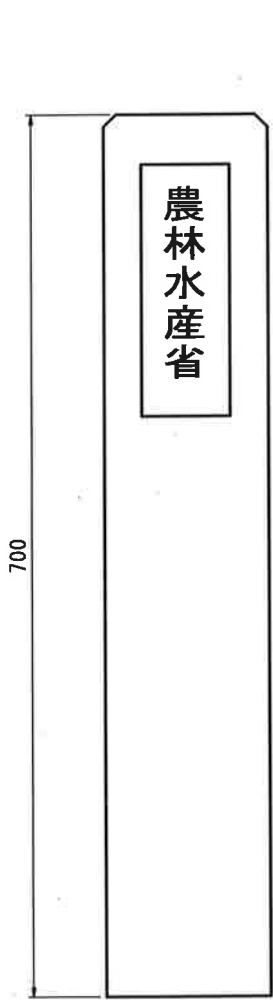
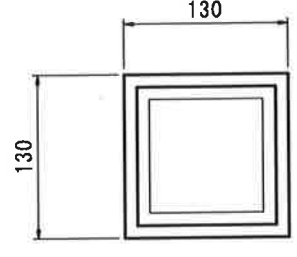
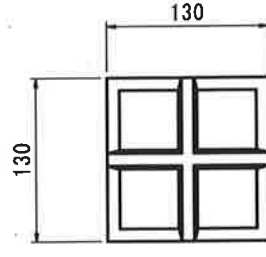
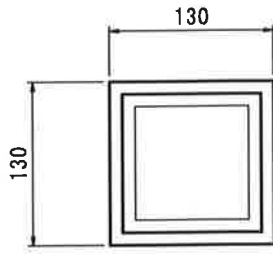
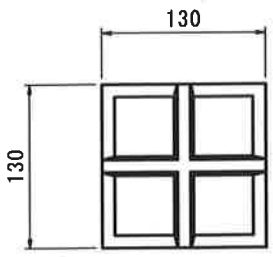

品名	寸法 (mm)			主筋		副筋		参考重量 (kg)
	A	B	L	径	本数	径	本数	
農林水産省杭	130	130	700	φ6	4	φ4	5	28
農林水産省杭	130	130	900	φ6	4	φ4	7	38
許容差	±2		±3					

無名杭(十字)

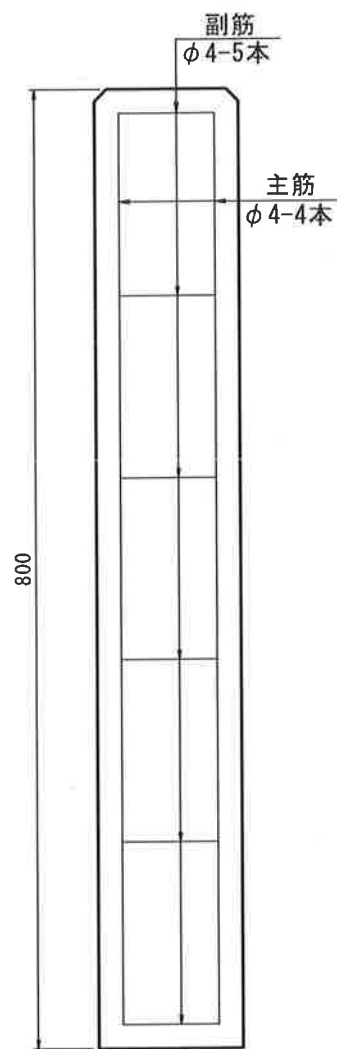
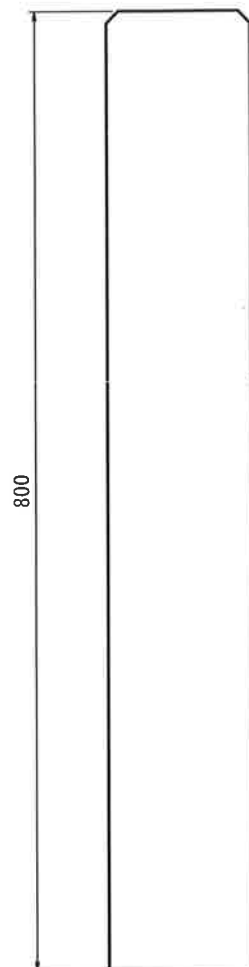
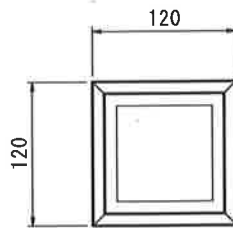
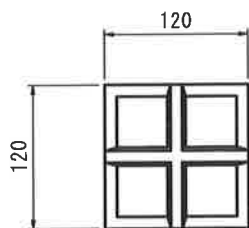

品名	寸法(mm)			主筋		副筋		参考重量(kg)
	A	B	L	径	本数	径	本数	
無名杭	120	120	800	φ4	4	φ4	5	28
許容差	±2		±3					