

# 大型積ブロック「ヘイベック」製品図

【滑面】

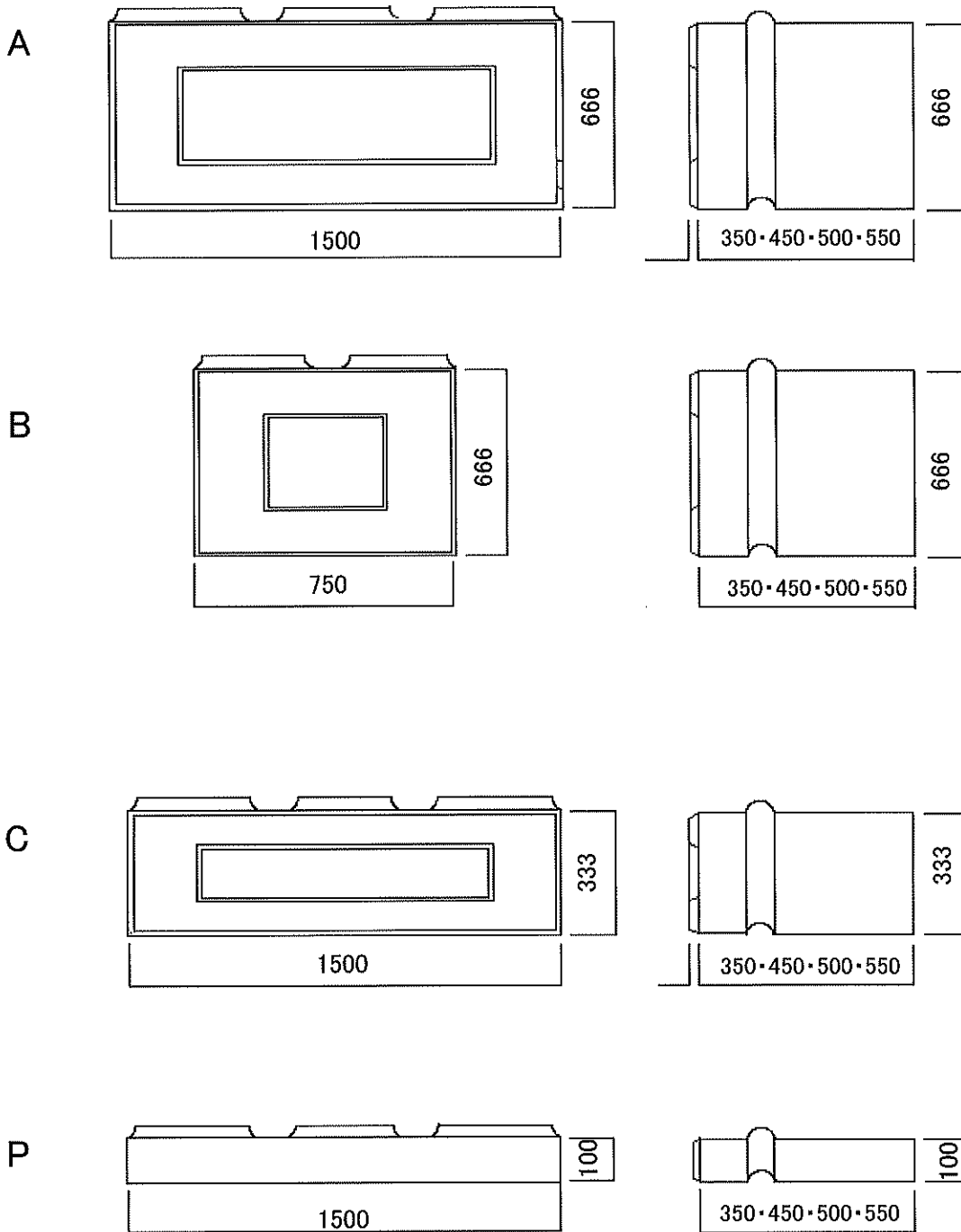

# 大型積ブロック「ヘイベック」製品図

【鉄平石】

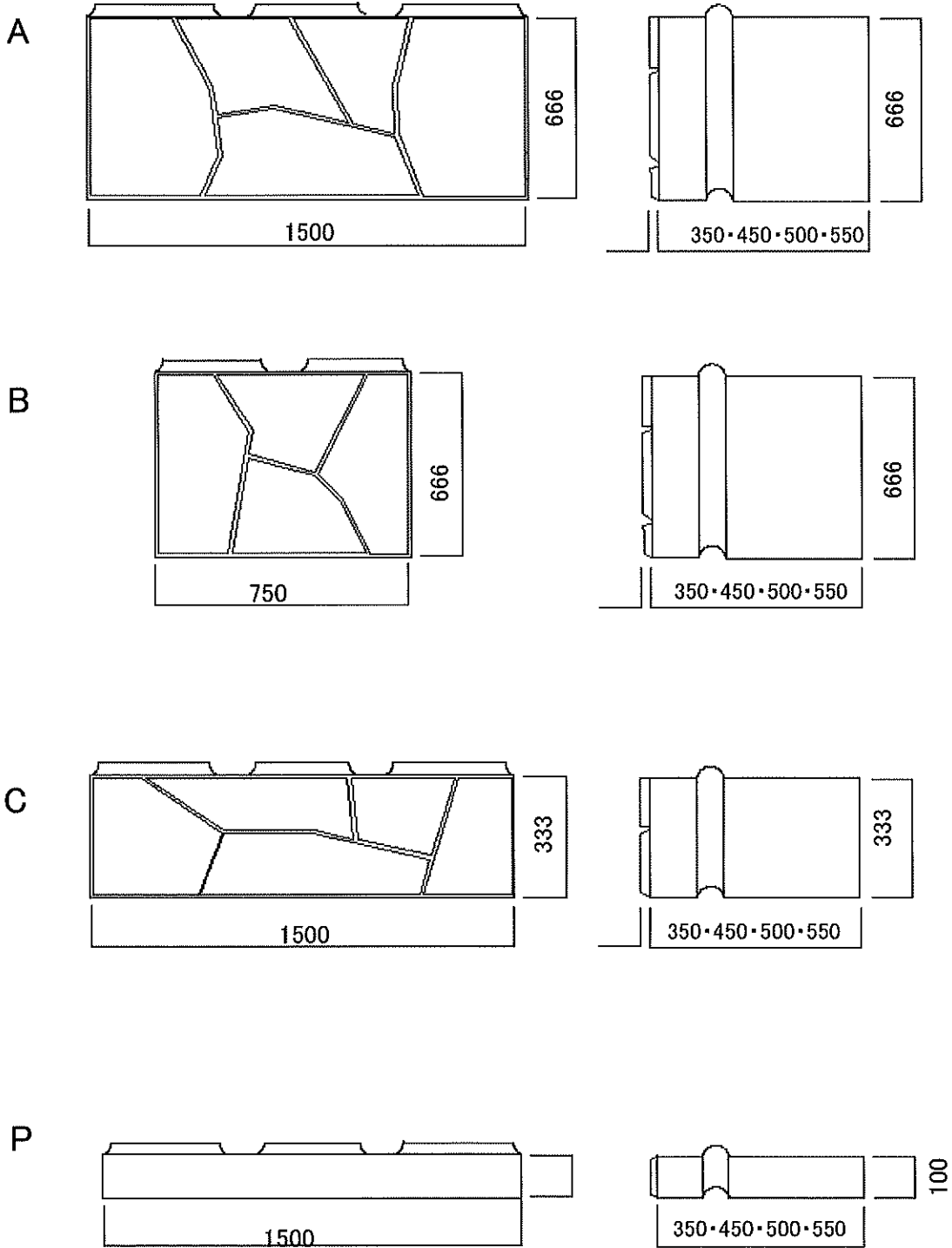

# 大型積ブロック「ヘイベック」製品図

【鉄平石】

A

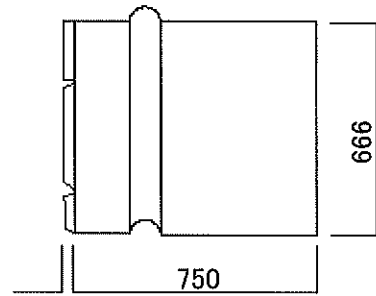
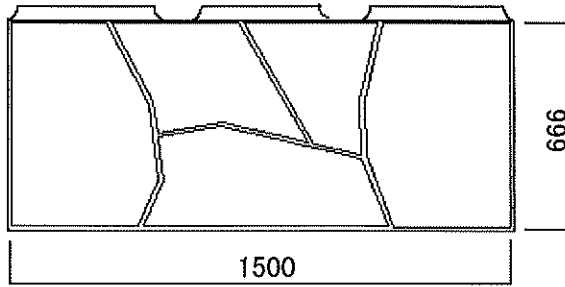

B

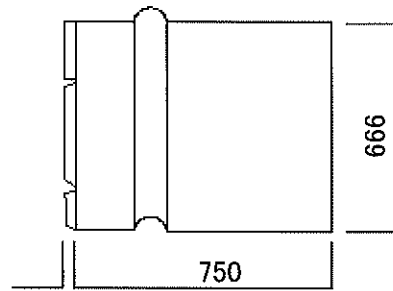
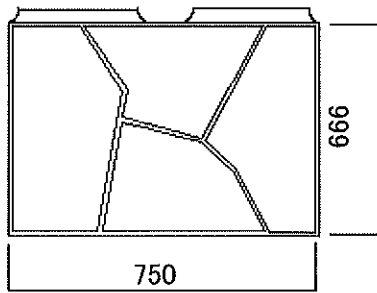

C

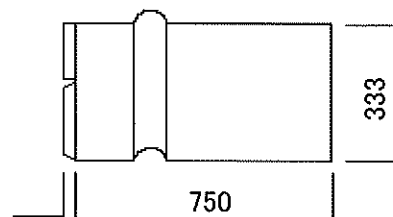
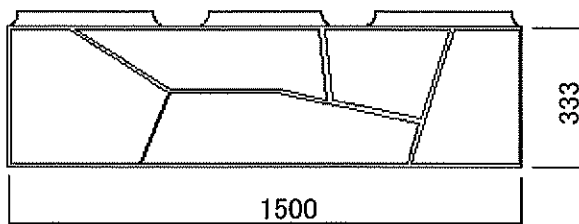

P

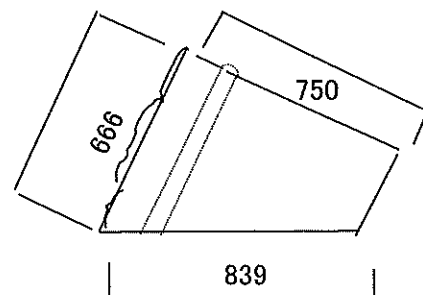
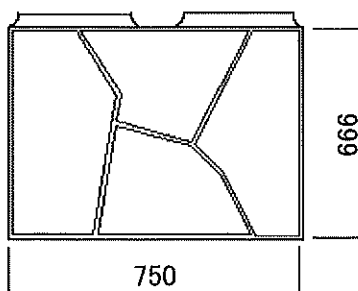

# 大型積ブロック「ヘイベック」製品図

## 【魚巣ブロック(トトロ)】

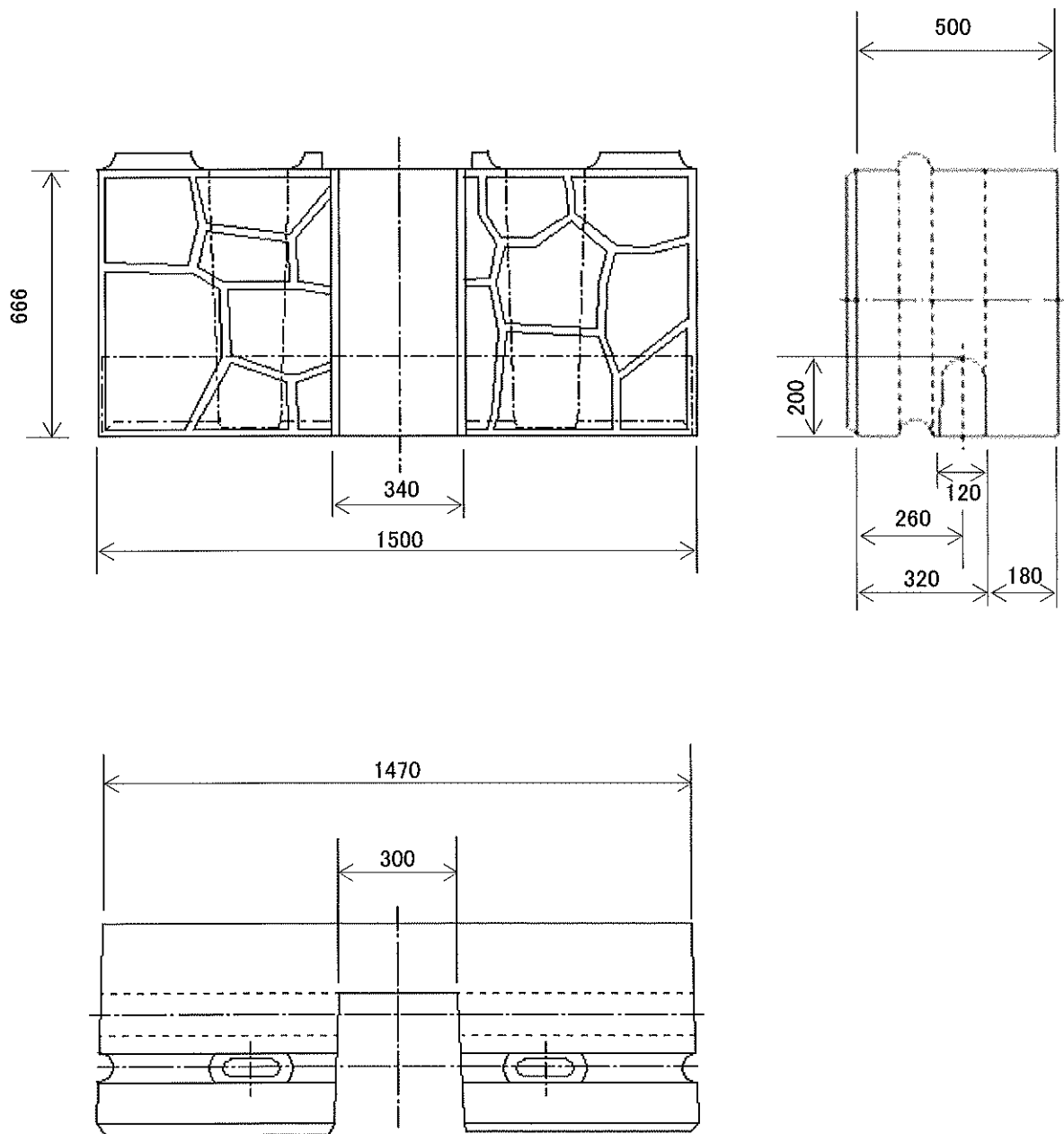

# 大型積ブロック「ヘイベック」製品図

【鉄平石】 1000・1250・1500

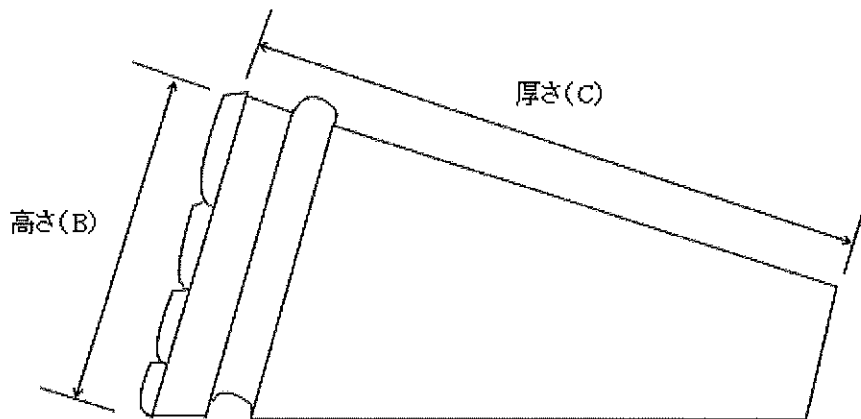
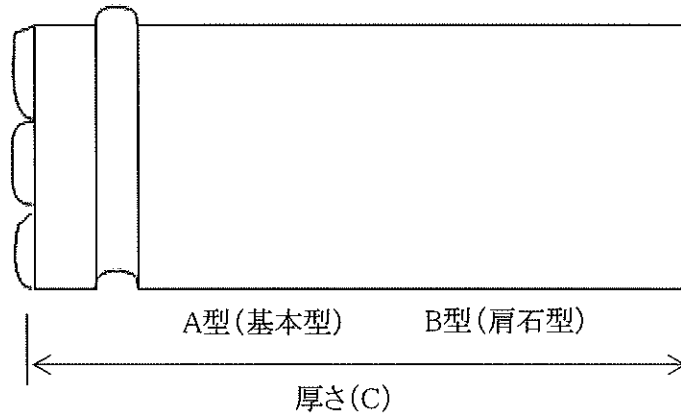
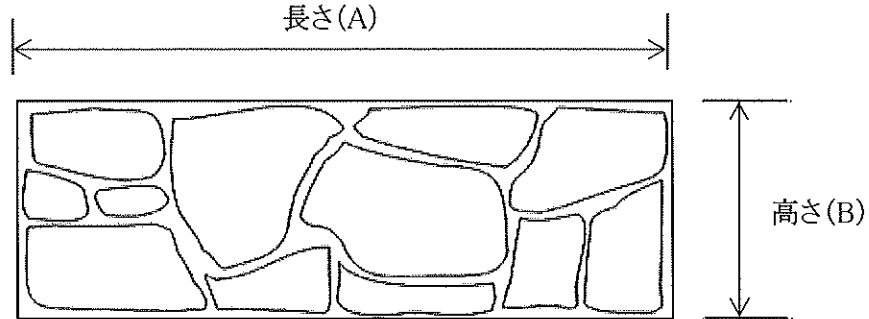

P型(基礎型)

呼び名		規格寸法(mm)		
		長さ(A)	高さ(B)	長さ(C)
1000型 1250型 1500型	A型(基本型)	1500	666	1000・1250・1500
	B型(肩石型)	750	666	1000・1250・1500
	P型(基礎型)	750	1350	1000・1250・1500

# 大型積ブロック「ヘイベック」製品図

【緑化ブロック】 350・500

