

小口止ブロック H=1000

(L=1000, 1200, 1500, 1700)

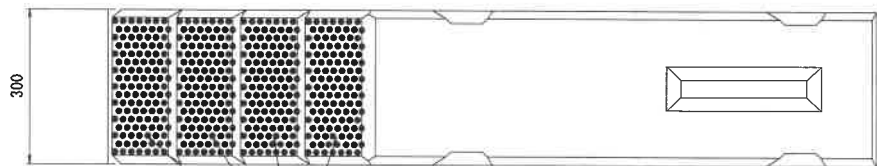

梨地面

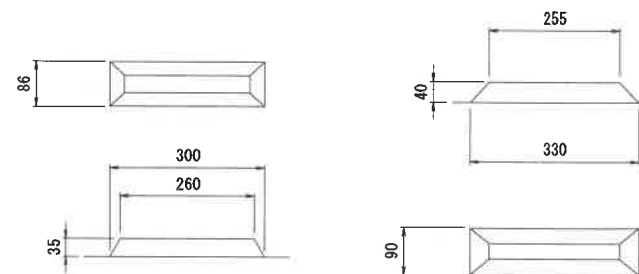

凸部詳細

凹部詳細

参考重量

H=1000*L=1000	...	690kg
H=1000*L=1200	...	828kg
H=1000*L=1500	...	1035kg
H=1000*L=1700	...	1173kg

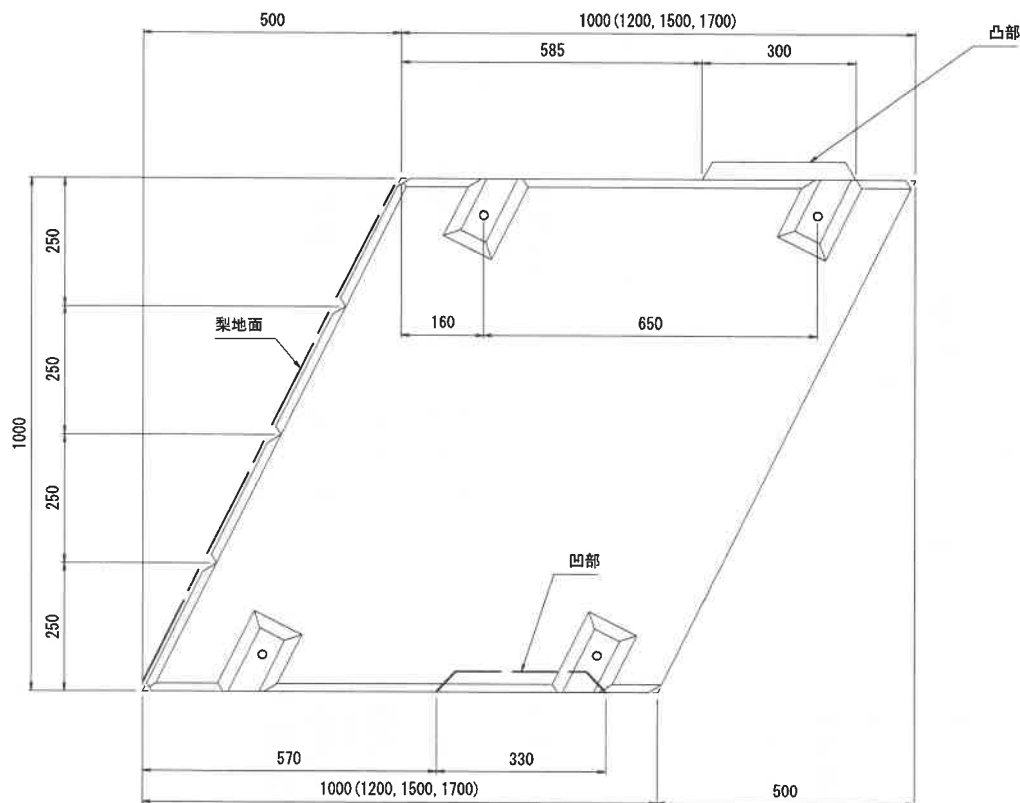

名称	小口止ブロック	規格	H=1000*300*L=1000, 1200, 1500, 1700	製図	2023. 04. 01	株式会社 きたむら
----	---------	----	-------------------------------------	----	--------------	-----------

小口止ブロック H=750

(L=1000, 1200, 1500, 1700)

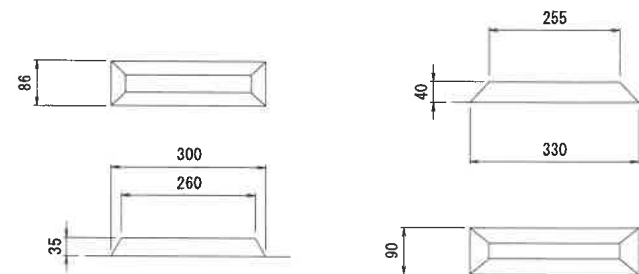
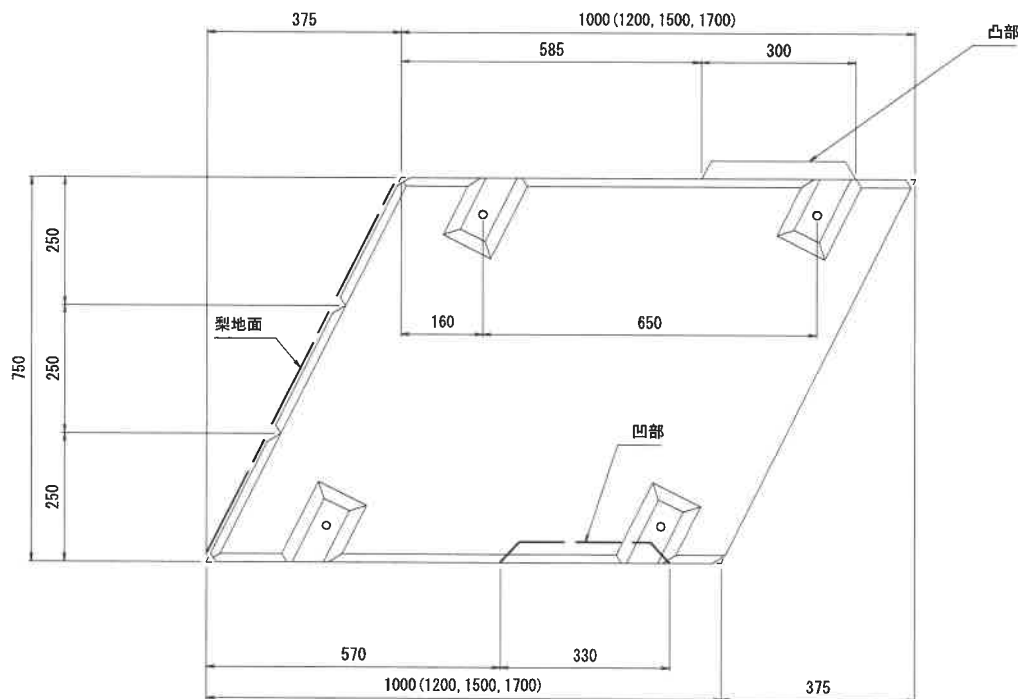
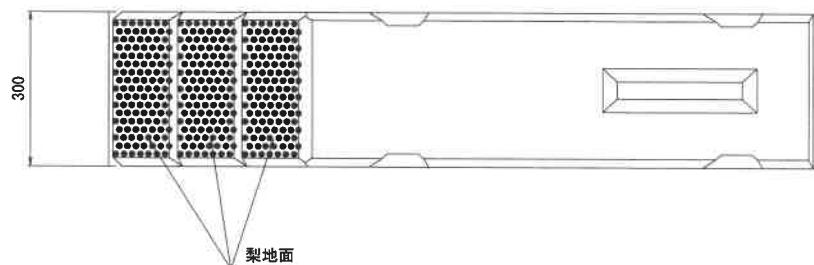

凸部詳細

凹部詳細

参考重量

H=750*L=1000	・・・	517kg
H=750*L=1200	・・・	621kg
H=750*L=1500	・・・	776kg
H=750*L=1700	・・・	879kg

名称	小口止ブロック	規格	H=750*300*L=1000, 1200, 1500, 1700	製図	2023. 04. 01	株式会社 きたむら
----	---------	----	------------------------------------	----	--------------	-----------

小口止ブロック H=500

(L=1000, 1200, 1500, 1700)

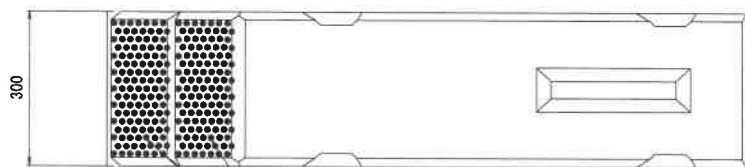

梨地面

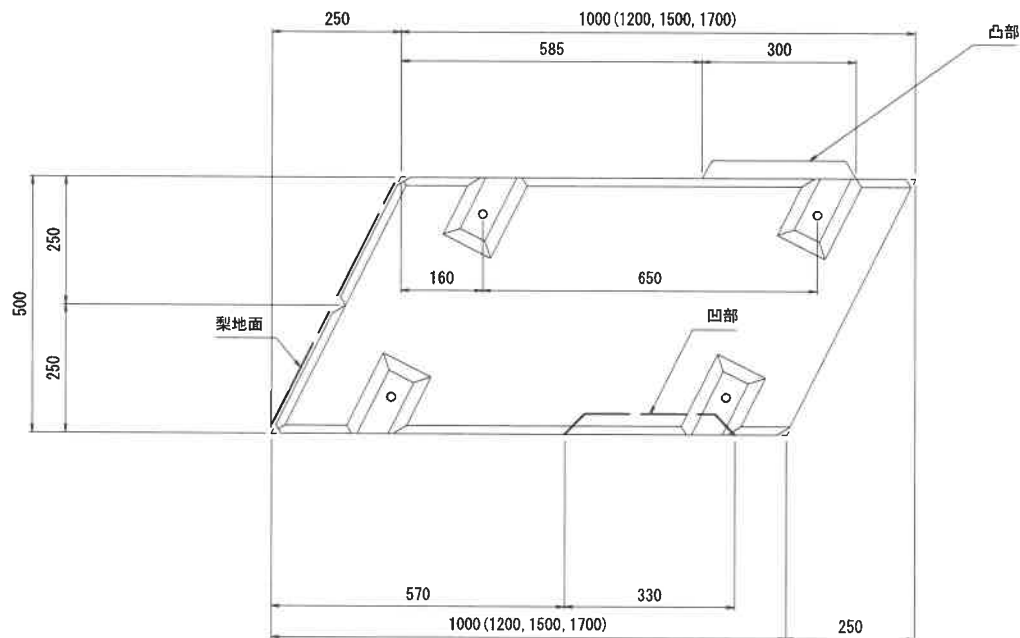

凸部

梨地面

凹部

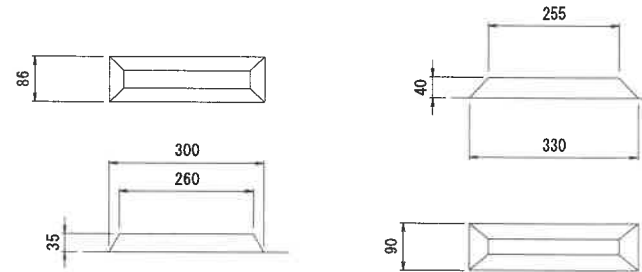

凸部詳細

凹部詳細

参考重量

H=500*L=1000	・・・	345kg
H=500*L=1200	・・・	414kg
H=500*L=1500	・・・	517kg
H=500*L=1700	・・・	586kg

名称	小口止ブロック	規格	H=500*300*L=1000, 1200, 1500, 1700	製図	2023. 04. 01	株式会社 きたむら
----	---------	----	------------------------------------	----	--------------	-----------

小口止ブロック H=250

(L=1000)

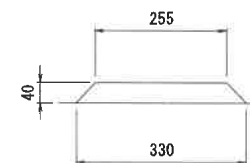
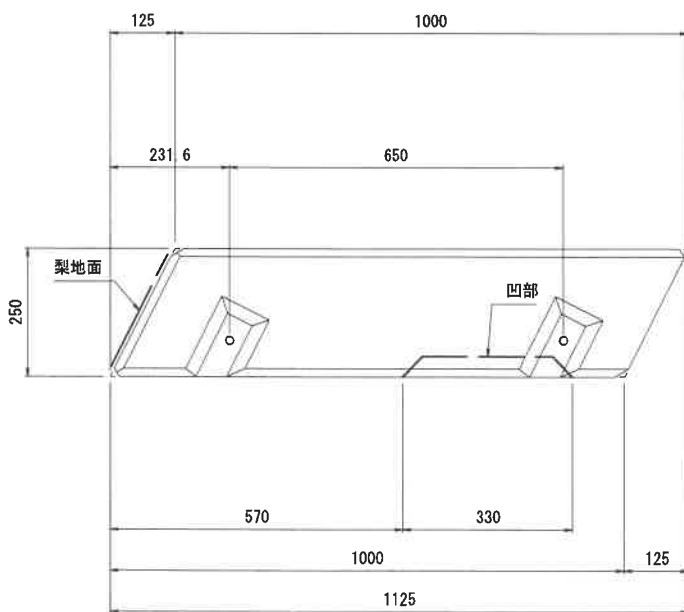
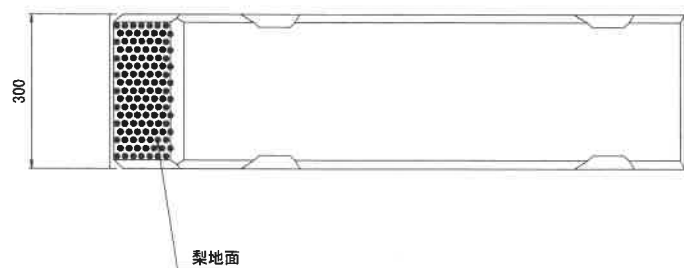

凹部詳細

参考重量

H=250*L=1000 . . . 172kg

名称	小口止ブロック	規格	H=250*300*L=1000	製図	2023. 04. 01	株式会社 きたむら
----	---------	----	------------------	----	--------------	-----------