

1, 歩車道境界ブロック

片面タイプ		
基本 A 半高 袖右・左 斜右・左 水抜丸型 1mR 3mR 5mR	基本 B 半高 BC 袖右・左 水抜右・左 1mR 3mR 5mR	基本 C 袖右・左 水抜右・左 1mR 3mR 5mR
両面タイプ		
基本 A	基本 B 袖 水抜丸型	基本 C 半高 C 袖 斜 水抜丸型
面取りタイプ		
基本 C 袖右・左 水抜右・左		
バリアフリータイプ		
本体 斜（一段斜）右・左 二段斜 右・左		
乗入れ型タイプ		
基本		
ロングタイプ		
片面 B 水抜	片面 C	両面 C

2, 地先境界ブロック

地先 A/B/C

歩車道境界ブロック

● 境界ブロック JIS A 5371 準拠

片面歩車道境界ブロック

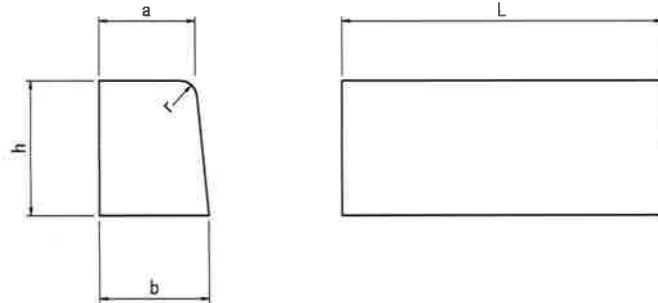

地先境界ブロック

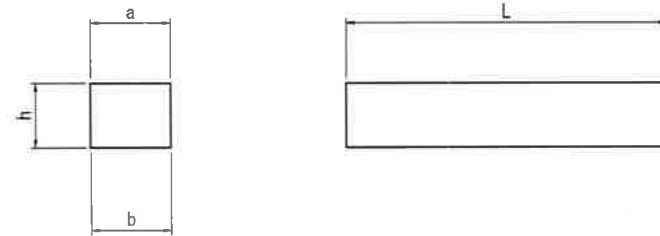

両面歩車道境界ブロック

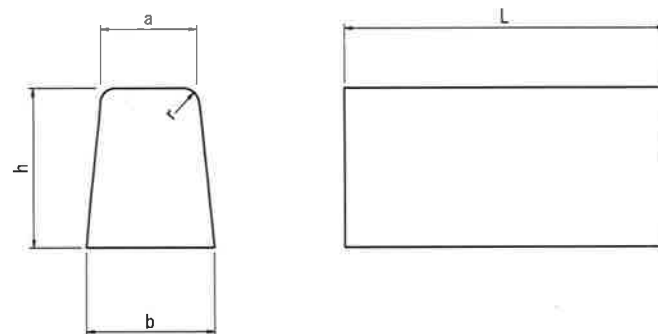

呼 称	寸 法 (mm)									参考重量 (kg)	
	a	許容差	b	許容差	h	許容差	r	L	許容差		
片面歩車道境界ブロック	A	150		170		200		20	600	±3	45
	B	180	±2	205	±3	250	±3	30			68
	C	180		210		300		30			82
両面歩車道境界ブロック	A	150		190		200		20	600	±3	47
	B	180	±2	230	±3	250	±3	30			73
	C	180		240		300		30			89
地先境界ブロック	A	120		120		120		/	600	±3	21
	B	150	±2	150	±2	120	±3				26
	C	150		150		150					33

歩車道境界ブロック

● 境界ブロック JIS A 5371

半高タイプ

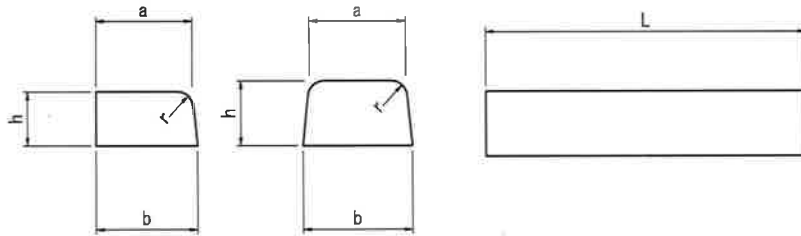

半高	寸法 (mm)					参考重量 (kg)	
	a	b	h	r	L		
片面歩車道境界ブロック	A	150	160	100	20	600	22
	B	180	190	100	30		26
	C	180	190	100	30		26
両面歩車道境界ブロック	※A	150	170	100	20	600	—
	B	180	205	120	30		32
	C	180	205	120	30		32

袖タイプ

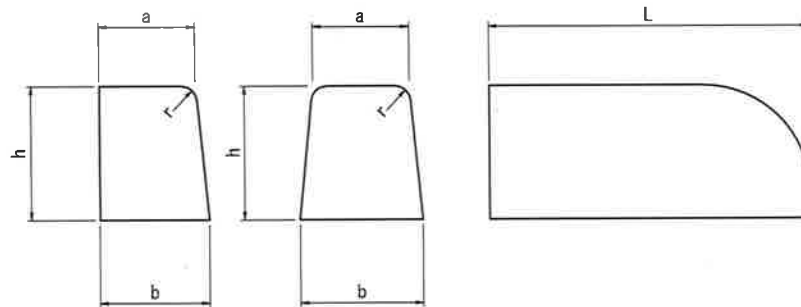

袖	寸法 (mm)					参考重量 (kg)	
	a	b	h	r	L		
片面歩車道境界ブロック	A	150	170	200	20	600	40
	B	180	205	250	30		64
	C	180	210	300	30		70
両面歩車道境界ブロック	※A	150	190	200	20	600	—
	B	180	230	250	30		67
	C	180	240	300	30		78

歩車道境界ブロック

● 境界ブロック JIS A 5371

一段斜タイプ

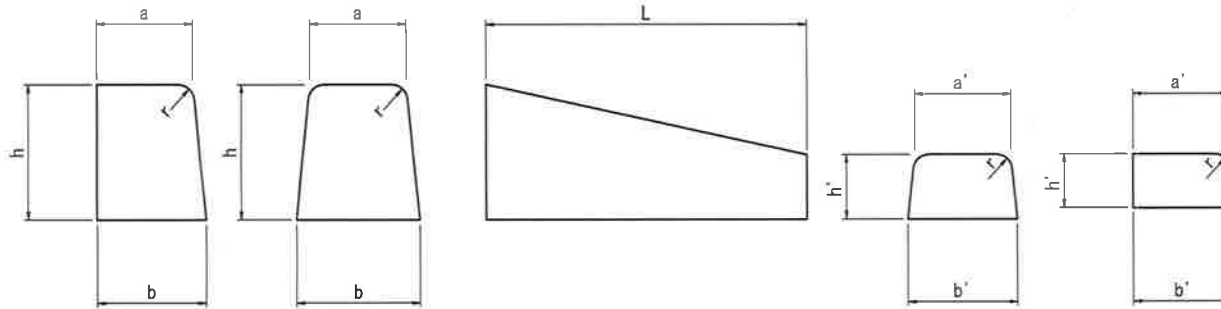

一段斜		寸法 (mm)							参考重量 (kg)	
		a	a'	b	b'	h	h'	r		L
片面歩車道境界ブロック	A	150	150	170	160	200	100	20	600	33
	※B	180	180	205	190	250	100	30		—
	※C	180	180	210	190	300	100	30		—
両面歩車道境界ブロック	※A	150	150	190	160	200	100	20	600	—
	※B	180	180	230	205	250	120	30		—
	C	180	180	240	205	300	120	30		60

水抜丸型

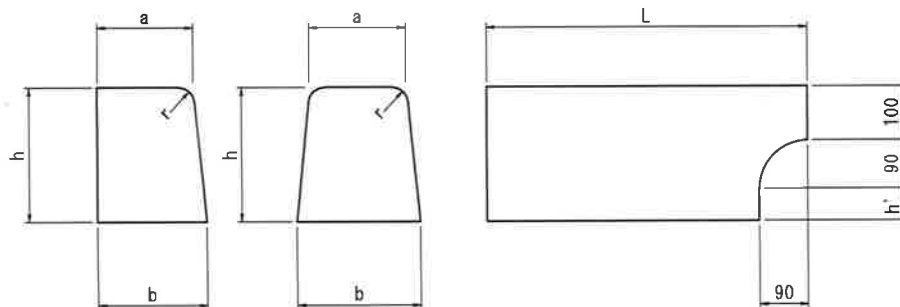

水抜丸型		寸法 (mm)						参考重量 (kg)
		a	b	h	h'	r	L	
片面歩車道境界ブロック	B	180	205	250	60	30	600	61
	C	180	210	300	110			73
両面歩車道境界ブロック	B	180	230	250	60	30	600	65
	C	180	240	300	110			80

水抜丸型

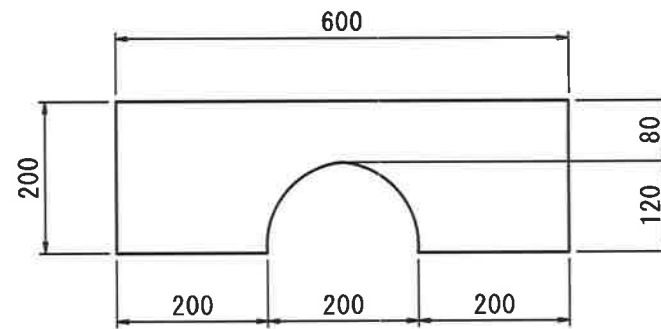
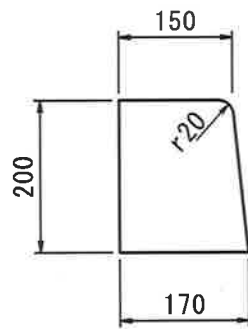

水 抜 丸 型		寸 法 (mm)					参考重量 (kg)
		a	b	h	r	L	
片面歩車道境界ブロック	A	150	170	200	20	600	37

● 歩車道境界ブロック 曲線用

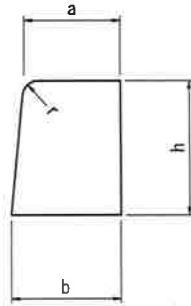

種類		寸法 (mm)					使用個数 (一円分)	
		a	b	h	r	L		
片面歩車道 境界ブロック	A	1m R	150	170	200	20	513	12
		3m R	150	170	200	20	578	32
		5m R	150	170	200	20	594	52
	B	1m R	180	205	250	30	513	12
		3m R	180	205	250	30	578	32
		5m R	180	205	250	30	594	52
	C	1m R	180	210	300	30	513	12
		3m R	180	210	300	30	578	32
		5m R	180	210	300	30	594	52

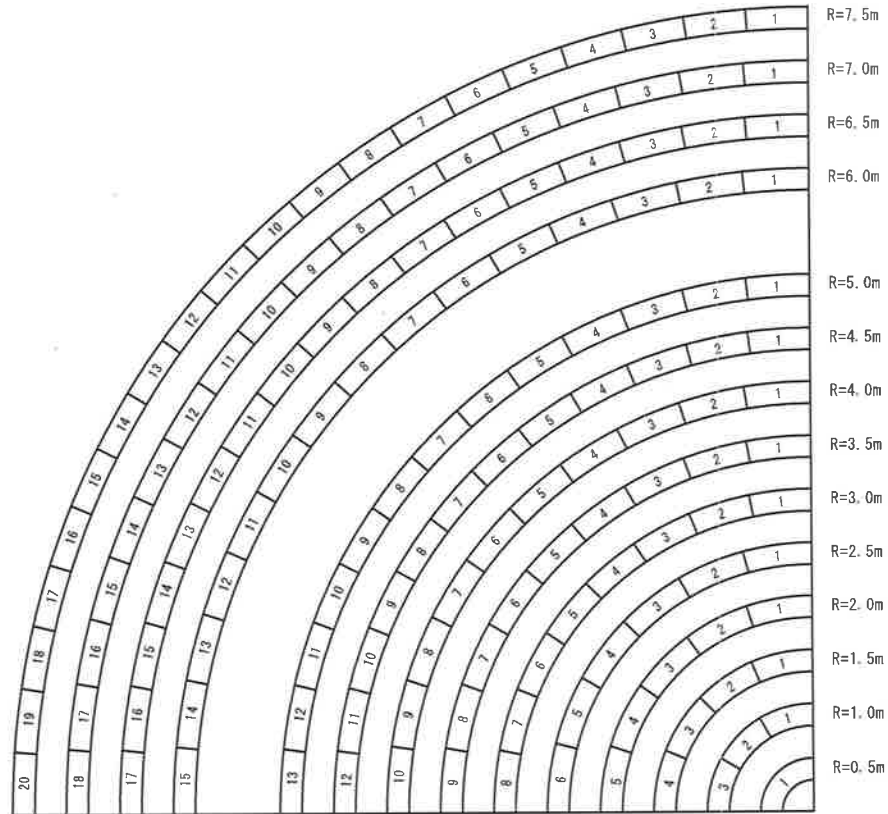
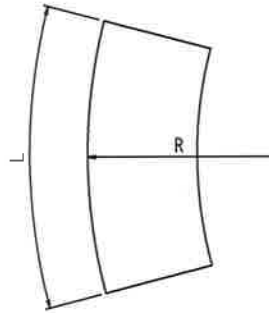

周 長

半径Rm	90度当りの 本数N	90度当りの 周長計算値cm
0.5	1	78.5
1.0	3	157.1
1.5	4	235.6
2.0	5	314.2
2.5	6	392.7
3.0	8	471.2
3.5	9	549.8
4.0	10	628.3
4.5	12	706.5
5.0	13	785.4
6.0	15	942.5
6.5	17	1021.0
7.0	18	1099.6
7.5	20	1178.1

歩車道境界ブロック 面取型 C

基本

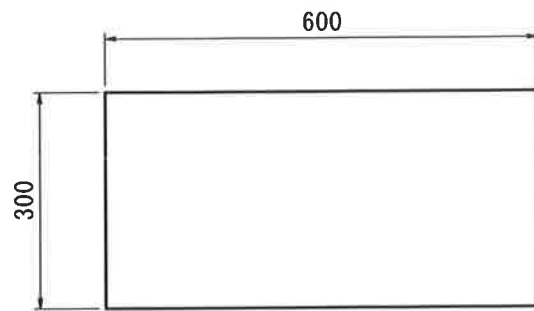
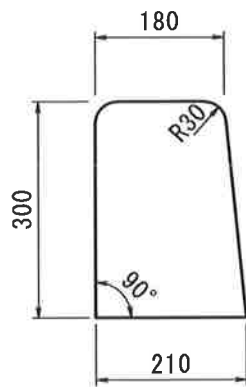

袖

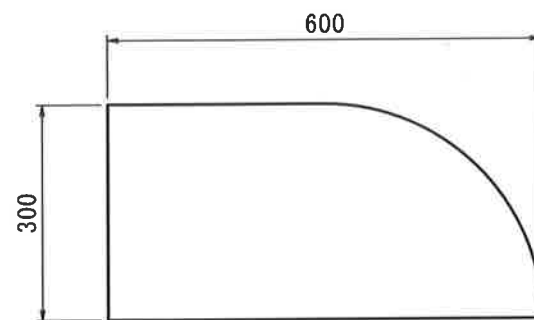
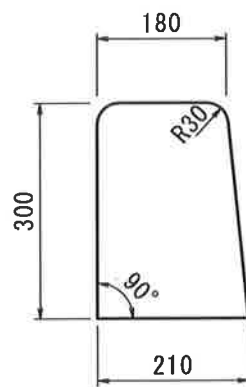

水抜

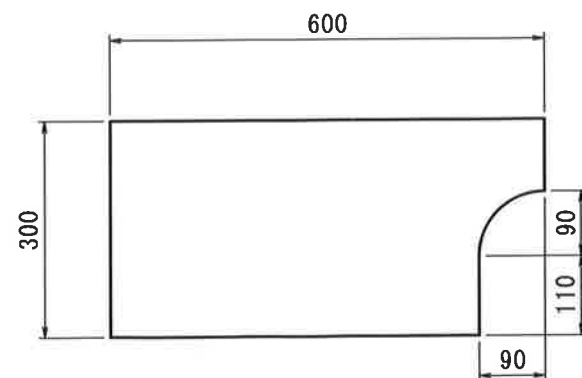
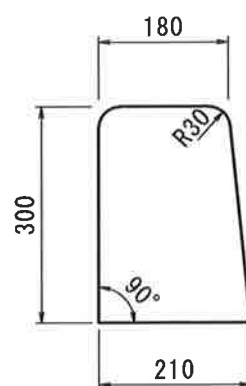

歩車道境界ブロック

● 歩車道境界ブロック バリアフリー型

本体

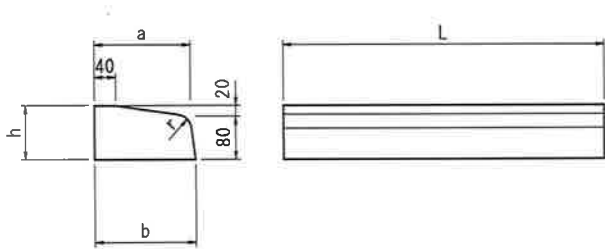

呼 称		寸 法 (mm)					参考重量 (kg)
		a	b	h	r	L	
片面 歩車道境界ブロック	バリアフリー型	180	190	100	30	600	21

斜

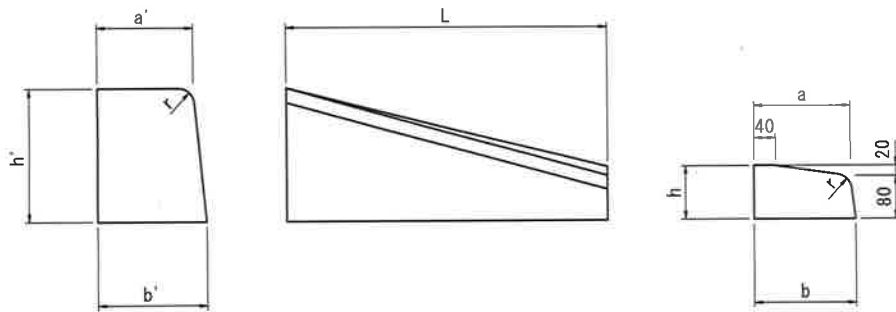

呼 称		寸 法 (mm)								参考重量 (kg)
		a	a'	b	b'	h	h'	r	L	
片面 歩車道境界ブロック	バリアフリー型B 一段斜	180	180	190	205	100	250	30	600	39

二段斜

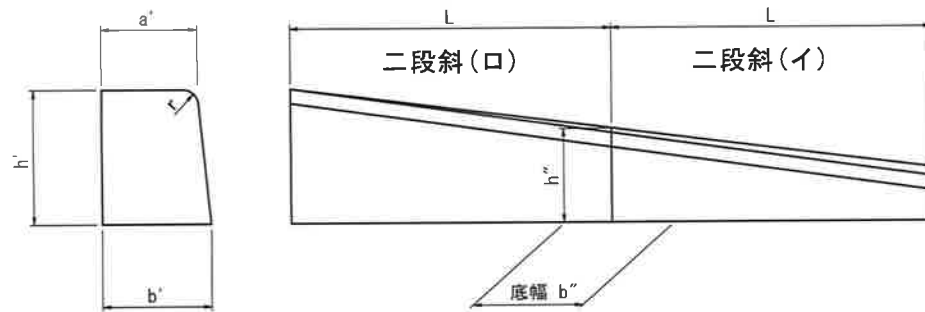

呼 称		寸 法 (mm)									参考重量 (kg)	
		a	a'	b	b'	b''	h	h'	h''	r		L
片面 歩車道境界ブロック	バリアフリー型B 二段斜	180	180	190	197.5	205	100	175	250	30	600	102

歩車道境界ブロック S=1:10

乗入れ型 参考重量31kg

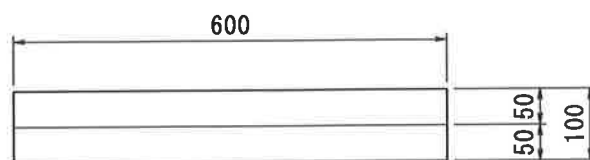
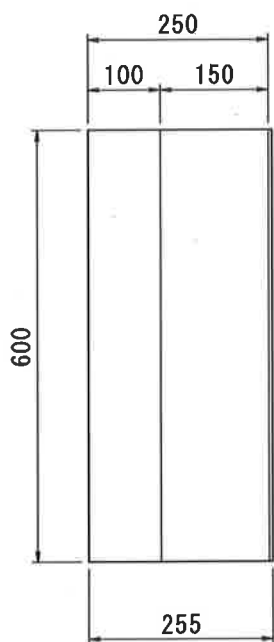
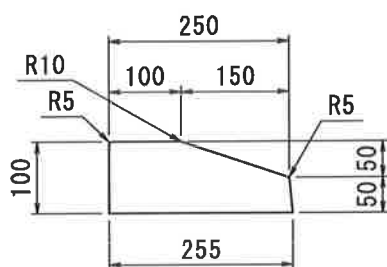

● ロング歩車道境界ブロック

片面歩車道境界ブロック

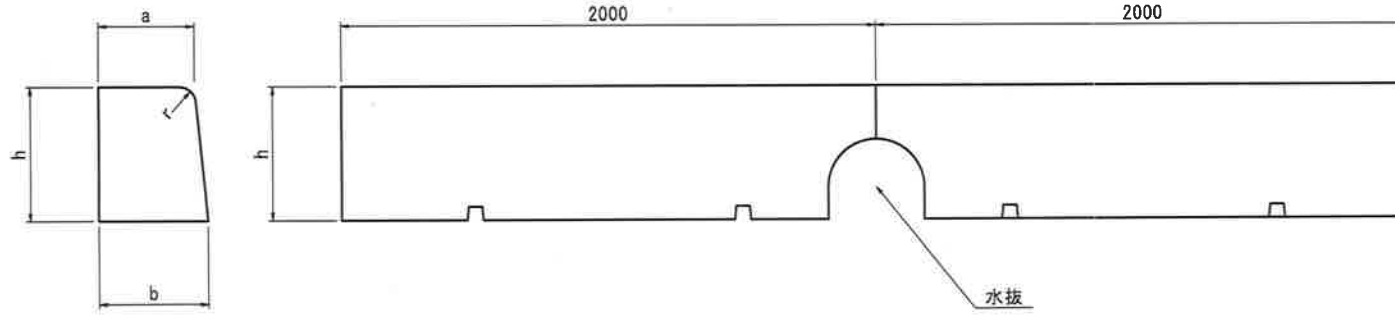

水抜

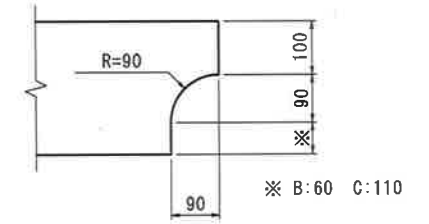

両面歩車道境界ブロック

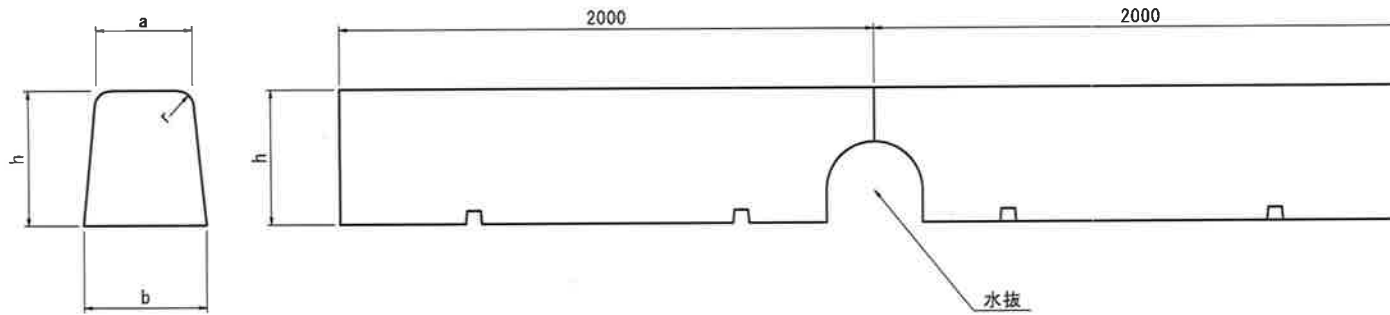

水抜

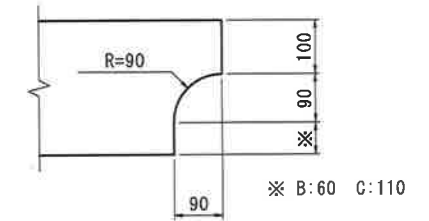

呼 称	寸 法 (mm)						参考重量 (kg)
		a	b	h	r	L	
片面歩車道境界ブロック	B	180	205	250	30	2000	226
	C	180	210	300	30	2000	275
両面歩車道境界ブロック	※ B	180	230	250	30	2000	240
	C	180	240	300	30	2000	294